

フラット・ノズル

FLAT NOZZLE

フラット型ブロー・ノズル

- 高い増幅効果でエア消費量を削減
- 用途に合わせて選べるタイプ
- 取付が容易かつメンテナンスフリー

熱対策

ブロー

空気搬送

放熱

吹き飛ばし

水切り乾燥

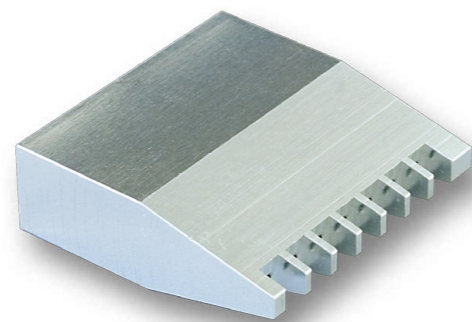
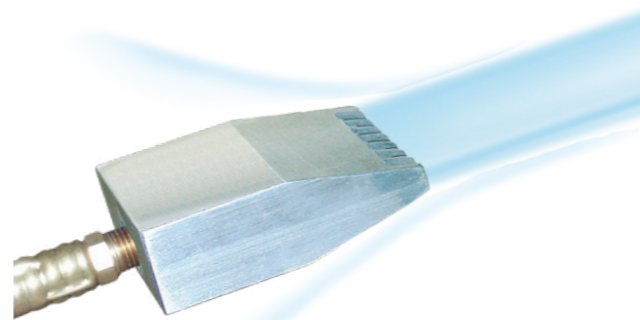

前面の小さな穴から音速に近い高速エアを吐出することで発生する吐出口前面のバキューム圧が、後方の周辺空気を大量に誘引し、高推力でフラットなブロー流を生成するブロー・ノズルです。

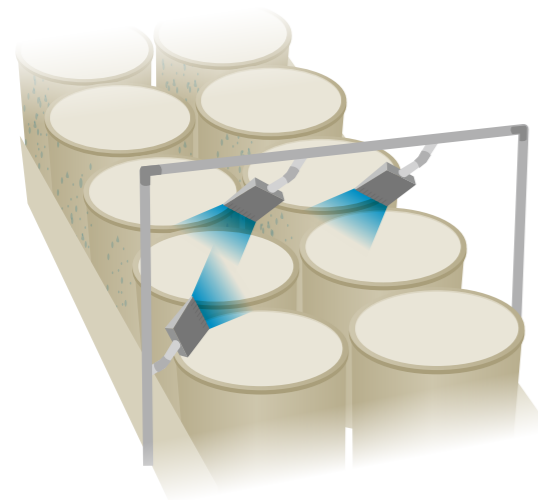
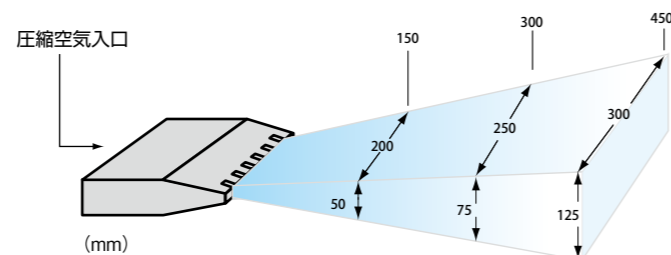

フラット・ノズルの仕様と性能

仕様

主部材	有効幅 (mm)	フラット・ノズル 720	フラット・ノズル 720H	配管接続部
アルミニウム	75	720-05AL	720H-05AL	R1/4
ステンレス	75	720-05SUS	720H-05SUS	

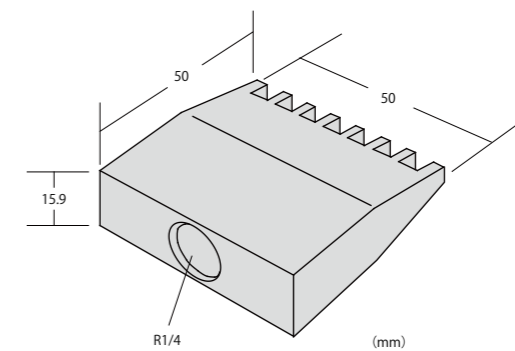
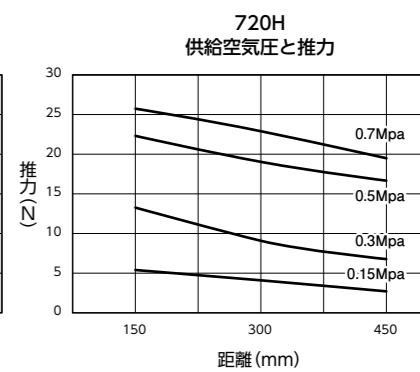
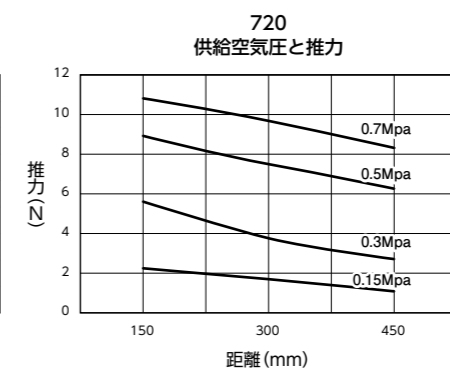
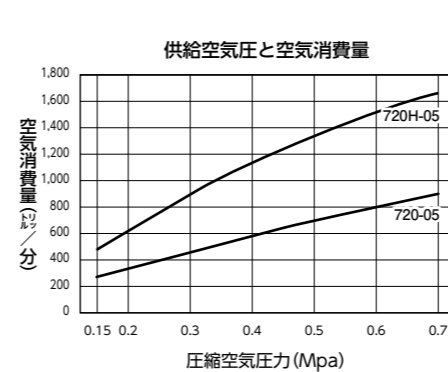

コルター P.06

クワイバリーネット P.10

ラインブロー P.12

ラウンドブロー P.14

サークルブロー P.16

ジェットブロー P.18

コンベヤーバック P.20

フラットノズル P.22

ノズル P.24

補助機器 P.26