

## ▶▶▶ JACO フィッティング

JACO フィッティングは、半硬質チューブ用プラスチック製締込継手です。独自のフェルール、締付ナットをブロック化したことにより単純かつスピーディーなチューブ接続を可能にしました。また、金属を使用していないため、軽く、錆びの心配もありません。飲料ディスペンサーをはじめとして浄水器、医療機器、一般産業機器などでの液体、空気配管に最適です。

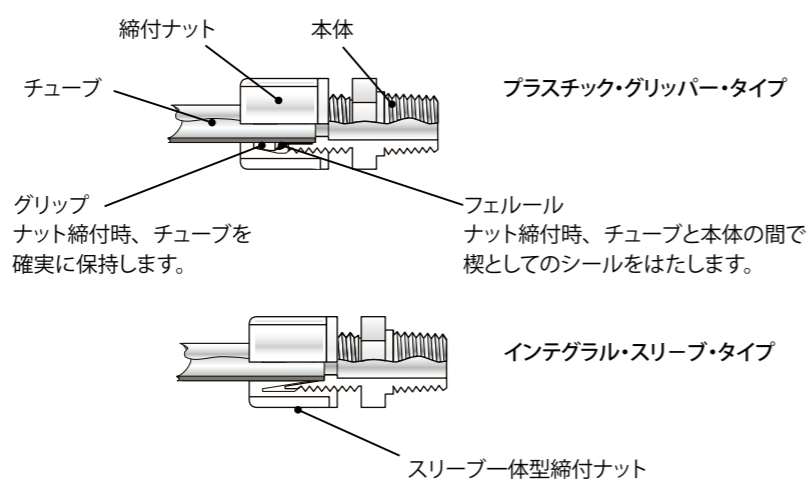
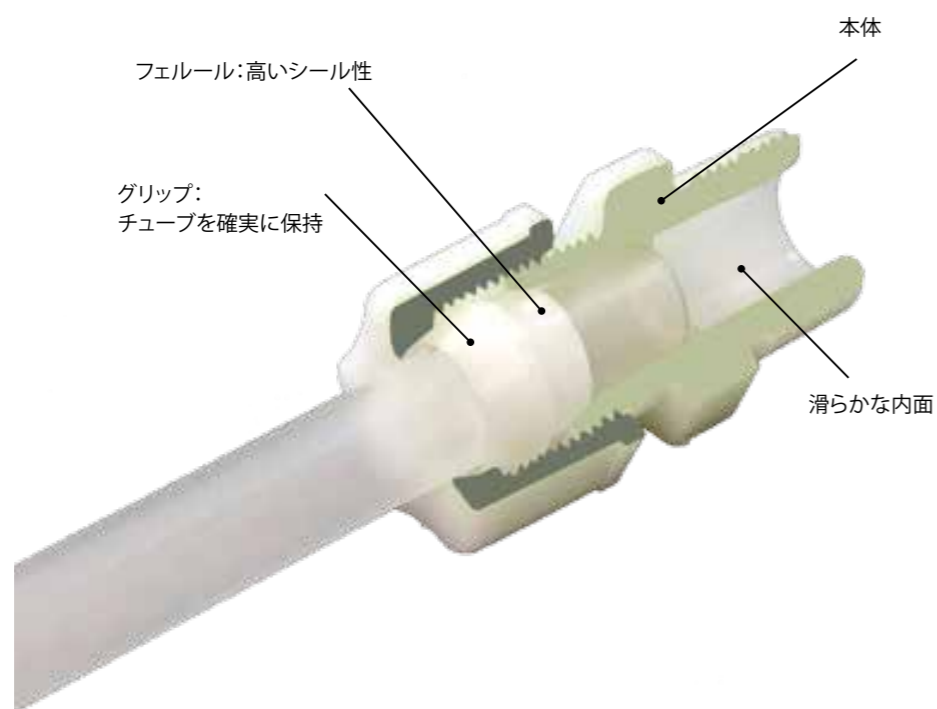

### 特長

- ・形状、サイズが豊富な既製品継手です。
- ・独自のグリッパがチューブを確実に保持し、フェルールが高いシール性を実現します。
- ・オール・プラスチック製のため高い電気絶縁性があります。
- ・滑らかな流体通路は、流体抵抗が少なく、また、スケールの形成を軽減します。
- ・金属継手に比べて柔軟性があり、機械的振動を軽減します。
- ・金属製継手に比べて軽量かつ経済的です。

### チューブ接続手順

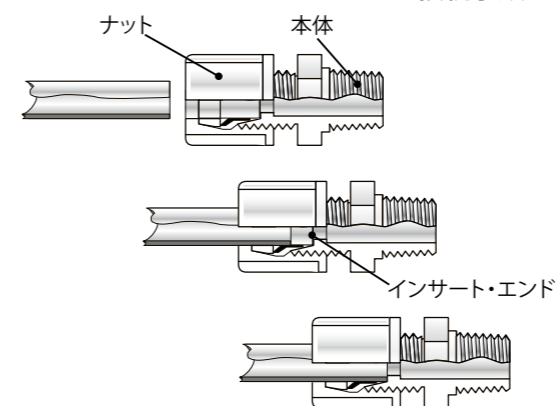

- ①ナットを反時計方向へ廻し(0.5～1回転)、本体からはずれない程度まで緩めます。
- ②切断面が直角なチューブを継手本体のインサート・エンドまで差し込みます。
- ③ナットを時計方向へ手締めし、きつくなったところから更に1.5～2回転スパナ掛けしてください。
- ④実機での使用に際し、流体が予定温度に達したところでナットを増し締めしてください。

本体規格	アセタール ミリ規格	アセタール インチ規格	PP インチ規格	PVDF インチ規格
締付ナット	アセタール	アセタール	PP (GF20%)	PVDF
グリッパ	アセタール	アセタール	PVDF	PVDF
フェルール	アセタール	ナイロン	PP (GF20%)	PVDF
インテグラル・スリーブ締付ナット	アセタール	アセタール	PP (GF20%)	PVDF



## ▶▶▶ JACO フィッティング

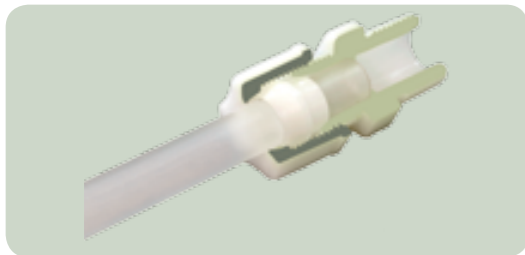

確実性と作業性を追求したフェルール・タイプの締込継手です。  
チューブ接続時に本体からナット、フェルールを取り外す必要がなく、  
スピーディーなチューブ接続を可能にします。

### ストレート・アダプター

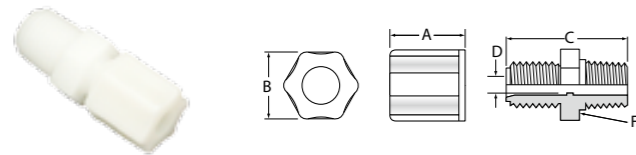

チューブ外径	ネジ規格	アセタール製	PP製	PVDF製	A	B	C	D	F
4mm	R1/8	JA010401CM *			15.9	15.9	25.4	2.0	15.9
6mm	R1/8	JA010601CM			17.1	15.7	25.0	4.0	15.9
6mm	R1/4	JA010602CM			17.1	15.7	30.2	4.0	15.9
8mm	R1/4	JA010802CM			18.6	17.5	30.2	6.0	17.5
10mm	R1/4	JA011002CM			18.5	20.6	33.3	7.9	20.6
10mm	R3/8	JA011003CM			18.5	20.6	34.1	8.0	20.6
1/8"	1/8NPT	JA015221CI *	JA015221PI *	JA015221KI *	13.1	11.1	22.2	2.8	11.1
1/4"	1/8NPT	JA015421CI	JA015421PI	JA015421KI	17.9	15.9	25.0	4.4	15.9
1/4"	1/4NPT	JA015422CI	JA015422PI	JA015422KI	17.9	15.9	29.8	6.0	15.9
1/4"	3/8NPT	JA015423CI	JA015423PI	JA015423KI	17.9	15.9	30.6	5.2	20.6
5/16"	1/8NPT	JA015521CI	JA015521PI	JA015521KI	19.1	17.5	25.4	6.0	17.5
5/16"	1/4NPT	JA015522CI	JA015522PI	JA015522KI	19.1	17.5	30.2	7.1	17.5
3/8"	1/8NPT	JA015621CI	JA015621PI	JA015621KI	18.7	20.6	29.0	7.5	20.6
3/8"	1/4NPT	JA015622CI	JA015622PI	JA015622KI	18.7	20.6	32.9	7.9	20.6
3/8"	3/8NPT	JA015623CI	JA015623PI	JA015623KI	18.7	20.6	34.1	7.5	20.6

\* は、インテグラル・スリーブを使用 (mm)

### イコール・ティー

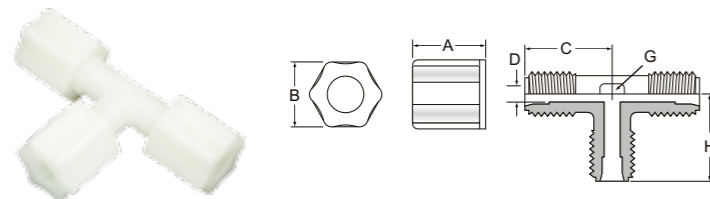

チューブ外径	アセタール製	PP製	PVDF製	A	B	C	D	G	H
4mm	JA0204CM *			15.9	15.9	18.4	2.0	9.4	18.0
6mm	JA0206CM			17.1	15.7	18.4	4.0	9.4	18.0
8mm	JA0208CM			18.6	17.5	22.0	6.0	11.5	20.5
10mm	JA0210CM			18.5	20.6	24.0	8.0	13.8	24.4
1/8"	JA0252CI *	JA0252PI *	JA0252KI *	13.1	11.1	14.4	2.8	6.4	13.1
1/4"	JA0254CI	JA0254PI	JA0254KI	17.9	15.9	18.7	5.6	9.1	18.3
5/16"	JA0255CI	JA0255PI	JA0255KI	19.1	17.5	20.8	7.1	11.1	21.0
3/8"	JA0256CI	JA0256PI	JA0256KI	18.7	20.6	24.8	7.5	13.5	24.6

\* は、インテグラル・スリーブを使用 (mm)

### イコール・エルボ

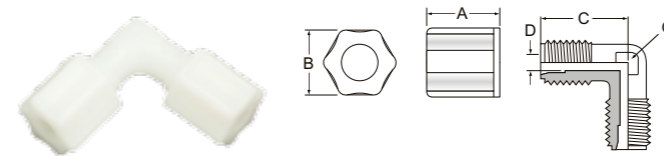

チューブ外径	アセタール製	PP製	PVDF製	A	B	C	D	G
4mm	JA0304CM *			15.9	15.9	20.5	2.0	9.5
6mm	JA0306CM			17.1	15.7	20.5	4.0	9.5
8mm	JA0308CM			18.6	17.5	22.5	6.0	11.0
10mm	JA0310CM			18.5	20.6	23.8	8.0	14.1
1/4"	JA0354CI *	JA0354PI *	JA0354KI *	17.9	15.9	20.6	5.6	9.5
5/16"	JA0355CI	JA0355PI	JA0355KI	19.1	17.5	23.0	7.5	11.1
3/8"	JA0356CI	JA0356PI	JA0356KI	18.7	20.6	23.8	8.7	14.3

\* は、インテグラル・スリーブを使用 (mm)

### ストレート

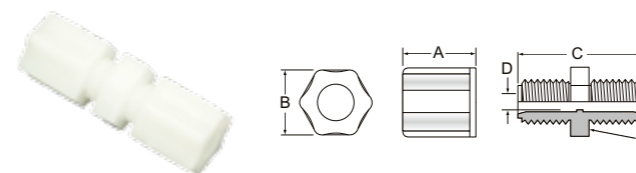

チューブ外径	アセタール製	PP製	PVDF製	A	B	C	D	F
4mm	JA0404CM *			15.9	15.9	25.0	2.0	15.9
6mm	JA0406CM			17.1	15.7	25.0	4.0	15.9
8mm	JA0408CM			18.6	17.5	25.7	6.0	14.3
10mm	JA0410CM			18.5	20.6	31.2	8.0	20.6
1/4"	JA0454CI *	JA0454PI *	JA0454KI *	17.9	15.9	25.0	6.0	15.9
5/16"	JA0455CI	JA0455PI	JA0455KI	19.1	17.5	26.2	7.1	17.5
3/8"	JA0456CI	JA0456PI	JA0456KI	18.7	20.6	31.4	7.5	20.6
1/4"-1/8"	JA205452CI	JA205452PI	JA205452KI			23.4	3.2	15.9
5/16"-1/4"	JA205554CI	JA205554PI	JA205554KI			25.4	6.0	17.5
3/8"-1/4"	JA205654CI	JA205654PI	JA205654KI			30.2	5.6	20.6

\* は、インテグラル・スリーブを使用 (mm)

注意:この製品の性能は、圧力、温度、薬品、使用環境などによって影響を受けることがあります。  
お客様のご使用環境でこの製品が適しているか否かは、お客様ご自身でお確かめください。

エルボ・アダプター

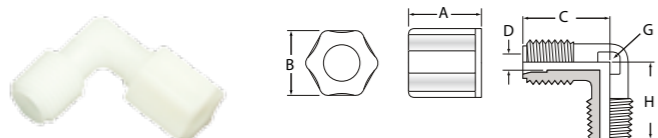

チューブ外径	ネジ規格	アセタール製	PP 製	PVDF 製	A	B	C	D	G	H
4mm	R1/8	JA090401CM *			15.9	15.9	20.6	2.0	9.5	20.6
6mm	R1/8	JA090601CM			17.1	15.7	20.6	4.0	9.5	20.6
6mm	R1/4	JA090602CM			17.1	15.7	20.9	4.0	9.5	26.0
8mm	R1/4	JA090802CM			18.6	17.5	23.0	6.0	11.1	27.0
10mm	R1/4	JA091002CM			18.5	20.6	23.8	8.0	14.5	26.1
10mm	R3/8	JA091003CM			18.5	20.6	23.8	8.0	14.3	27.6
1/8"	1/8NPT	JA095221CI *	JA095221PI *	JA095221KI *	13.1	11.1	14.3	2.8	6.4	15.9
1/4"	1/8NPT	JA095421CI	JA095421PI	JA095421KI	17.9	15.9	20.6	5.6	9.5	20.6
1/4"	1/4NPT	JA095422CI	JA095422PI	JA095422KI	17.9	15.9	20.6	5.6	9.5	25.8
1/4"	3/8NPT	JA095423CI	JA095423PI	JA095423KI	17.9	15.9	21.4	6.0	14.3	27.8
5/16"	1/8NPT	JA095521CI	JA095521PI	JA095521KI	19.1	17.5	22.6	7.5	11.1	23.0
5/16"	1/4NPT	JA095522CI	JA095522PI	JA095522KI	19.1	17.5	23.0	6.4	11.1	27.4
3/8"	1/4NPT	JA095622CI	JA095622PI	JA095622KI	18.7	20.6	23.8	7.5	14.7	26.2
3/8"	3/8NPT	JA095623CI	JA095623PI	JA095623KI	18.7	20.6	23.8	8.7	14.3	27.8

\* は、インテグラル・スリーブを使用 (mm)

ティー・アダプター (センター・レッグ)

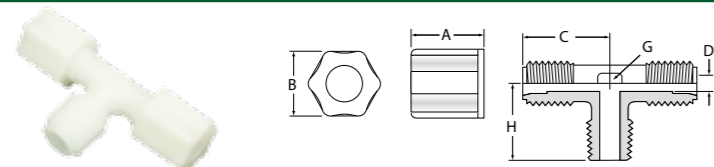

チューブ外径	ネジ規格	アセタール製	PP 製	PVDF 製	A	B	C	D	G	H
8mm	R1/4	JA100802CM			18.6	17.5	20.6	6.0	10.8	25.0
1/4"	1/8NPT	JA105421CI	JA105421PI	JA105421KI	17.9	15.9	18.7	5.6	9.5	19.1
1/4"	1/4NPT	JA105422CI	JA105422PI	JA105422KI	17.9	15.9	18.7	5.6	9.5	23.4
5/16"	1/4NPT	JA105522CI	JA105522PI	JA105522KI	19.1	17.5	20.6	7.5	10.7	25.0
3/8"	1/4NPT	JA105622CI	JA105622PI	JA105622KI	18.7	20.6	24.2	9.1	12.3	27.0
3/8"	3/8NPT	JA105623CI	JA105623PI	JA105623KI	18.7	20.6	24.2	9.1	12.7	28.2

(mm)

ティー・アダプター (サイド・レッグ)

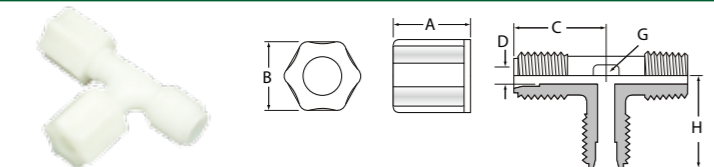

チューブ外径	ネジ規格	アセタール製	PP 製	PVDF 製	A	B	C	D	G	H
1/4"	1/8NPT	JA115421CI	JA115421PI	JA115421KI	17.9	15.9	18.3	5.6	9.5	37.3
1/4"	1/4NPT	JA115422CI	JA115422PI	JA115422KI	17.9	15.9	18.7	5.6	9.1	18.3
5/16"	1/4NPT	JA115522CI	JA115522PI	JA115522KI	19.1	17.5	20.6	7.1	11.1	20.6
3/8"	1/4NPT	JA115622CI	JA115622PI	JA115622KI	18.7	20.6	23.8	8.7	12.3	24.2
3/8"	3/8NPT	JA115623CI	JA115623PI	JA115623KI	18.7	20.6	23.8	8.7	12.7	24.6

(mm)

パネル・マウント

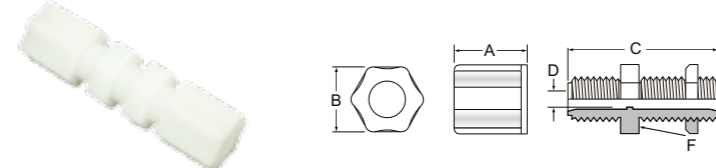

チューブ外径	アセタール製	PP 製	PVDF 製	A	B	C	D	F
4mm	JA1204CM *			15.9	15.9	37.7	2.0	15.9
6mm	JA1206CM			17.1	15.7	37.7	4.0	15.9
8mm	JA1208CM			18.6	17.5	41.0	6.0	17.5
10mm	JA1210CM			18.5	20.6	44.8	8.0	20.5
1/4"	JA1254CI	JA1254PI	JA1254KI	17.9	15.9	36.9	5.6	15.9
5/16"	JA1255CI	JA1255PI	JA1255KI	19.1	17.5	41.3	7.1	17.5
3/8"	JA1256CI	JA1256PI	JA1256KI	18.7	20.6	45.2	9.1	20.6

\* は、インテグラル・スリーブを使用 (mm)

メス・アダプター

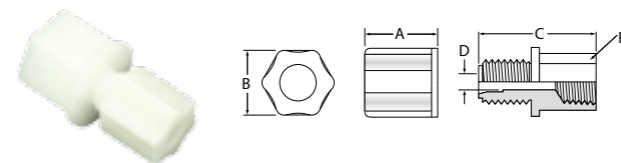

チューブ外径	ネジ規格	アセタール製	PP 製	PVDF 製	A	B	C	D	F
1/4"	1/8NPT	JA455421CI	JA455421PI	JA455421KI	17.9	15.9	23.4	6.0	14.3
1/4"	1/4NPT	JA455422CI	JA455422PI	JA455422KI	17.9	15.9	27.8	5.6	17.5
5/16"	1/4NPT	JA455522CI	JA455522PI	JA455522KI	19.1	17.5	31.0	7.1	17.5
3/8"	1/4NPT	JA455622CI	JA455622PI	JA455622KI	18.7	20.6	30.6	9.1	17.5
3/8"	3/8NPT	JA455623CI	JA455623PI	JA455623KI	18.7	20.6	30.6	9.1	20.6

(mm)

エルボ・アダプター

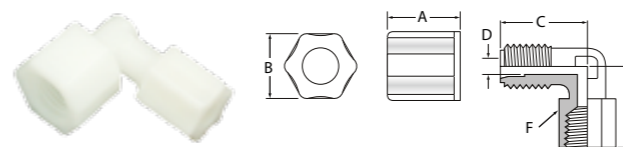

チューブ外径	ネジ規格	アセタール製	PP 製	PVDF 製	A	B	C	D	F	H
1/8"	1/4NPT	JA555222CI *	JA555222PI *	JA555222KI *	13.1	11.1	20.6	3.3	17.1	24.6
1/4"	1/8NPT	JA555421CI	JA555421PI	JA555421KI	17.9	15.9	20.6	5.6	13.9	19.1
1/4"	1/4NPT	JA555422CI	JA555422PI	JA555422KI	17.9	15.9	20.6	5.6	17.5	24.6
5/16"	1/4NPT	JA555522CI	JA555522PI	JA555522KI	19.1	17.5	23.8	7.5	17.5	25.4
3/8"	1/4NPT	JA555622CI	JA555622PI	JA555622KI	18.7	20.6	23.8	8.7	20.2	25.8
3/8"	3/8NPT	JA555623CI	JA555623PI	JA555623KI	18.7	20.6	23.0	8.7	20.6	26.2

\* は、インテグラル・スリーブを使用 (mm)

注意:この製品の性能は、圧力、温度、薬品、使用環境などによって影響を受けることがあります。お客様のご使用環境でこの製品が適しているか否かは、お客様ご自身でお確かめください。